

TRAMPOLIININ TURVAKEHIKON ASENNUSOHJEET

1. PAKKAUKSEN SISÄLTÖ:

- 1 TANKO A 8 KPL
- 2 TANKO B 8 KPL
- 3 TANKOJEN VÄLILEVYT 16 KPL
- 4 KAAREVAT PRIKAT 16 KPL
- 5 RUUVIT 16 KPL
- 6 MUTTERIT 16 KPL
- 7 KOTELOT 8 KPL
- 8 KORKKI 8 KPL
- 9 TURVAVERKKO 1 KPL

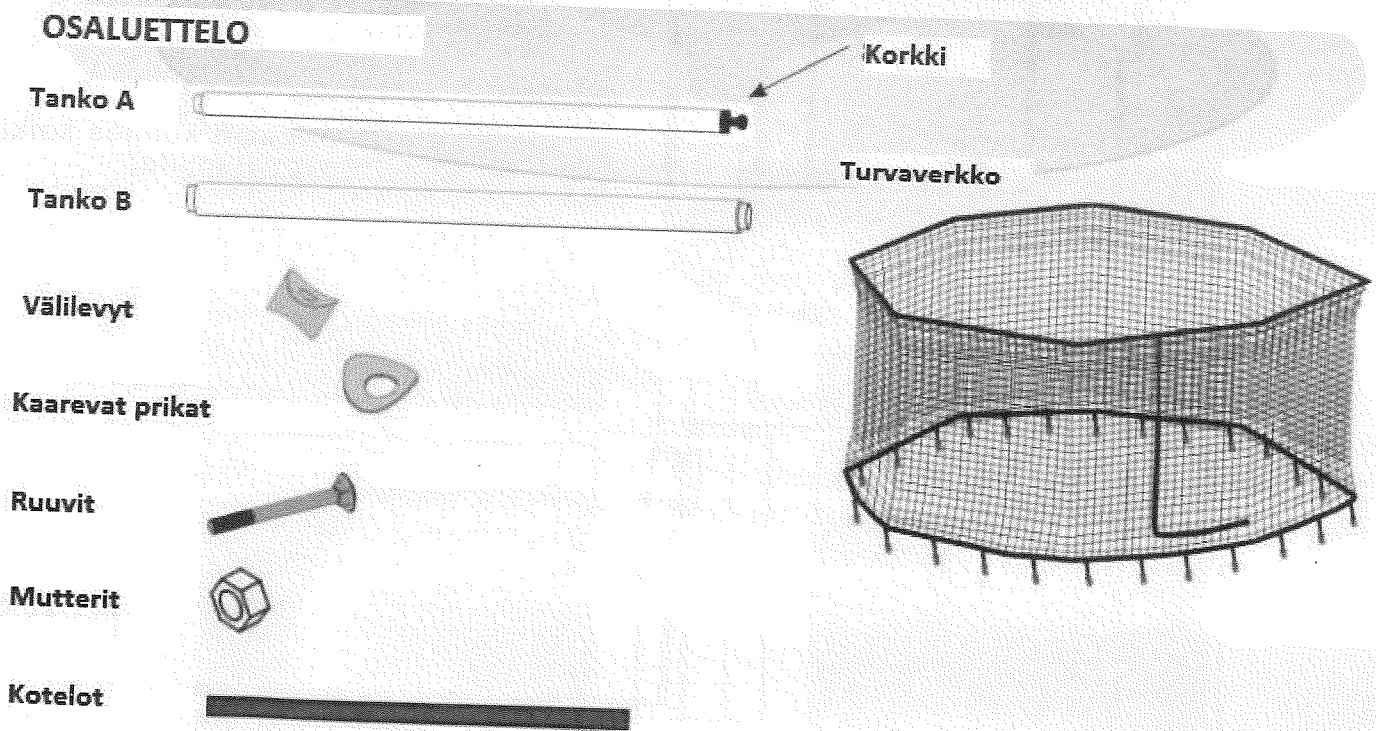

TRAMPOLIININ TURVAKEHIKON ASENNUSOHJEET

1. PAKKAUKSEN SISÄLTÖ:

- 1 TANKO A 8 KPL
- 2 TANKO B 8 KPL
- 3 TANKOJEN VÄLILEVYT 16 KPL
- 4 KAAREVAT PRIKAT 16 KPL
- 5 RUUVIT 16 KPL
- 6 MUTTERIT 16 KPL
- 7 KOTELOT 8 KPL
- 8 KORKKI 8 KPL
- 9 TURVAVERKKO 1 KPL

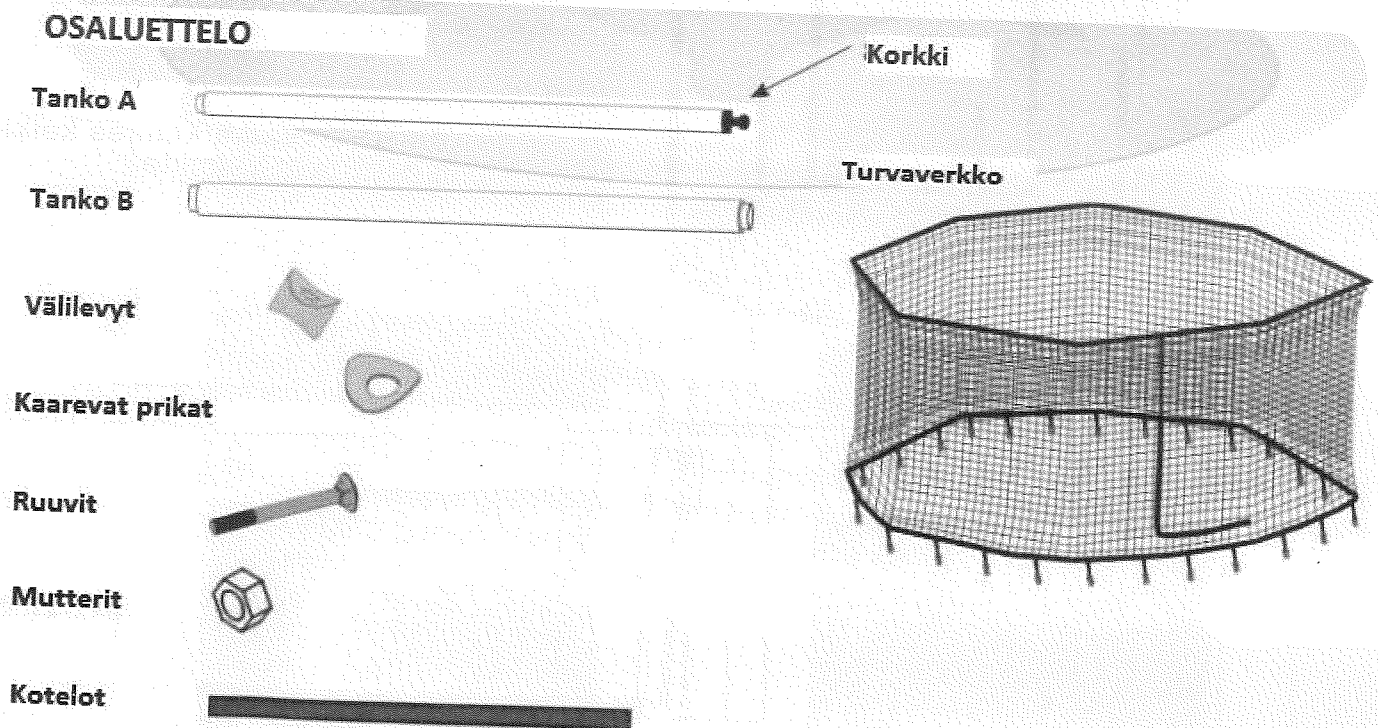

VAIHE 5: Jatka verkon kiinnitystä kuvan mukaisesti

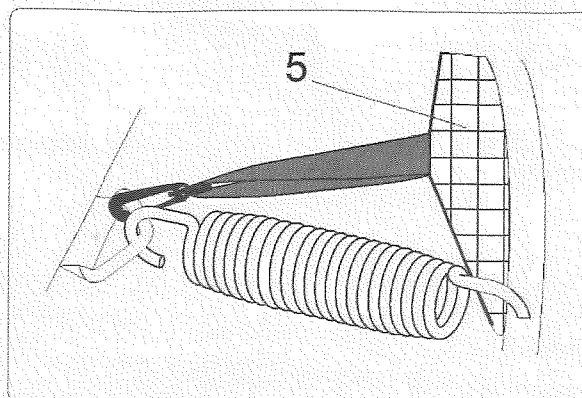
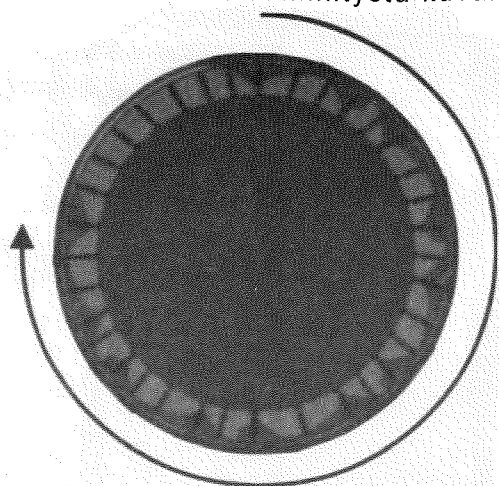

VAIHE 6: Verkon asentamisen loppuvaiheessa saatat tarvita lisäapua, jotta saat verkon vedettyä alas. Verkon tulisi olla tiiviisti trampoliinin ympärillä kun se on oikein asennettu.



FIGURE 7

TÄRKEÄ VAROITUS

Varmista ennen trampoliinin ja turvakehän käyttöä, että kaikki pultit ja kiinnitykset on kiristetty ja asennettu oikeisiin paikkoihin.

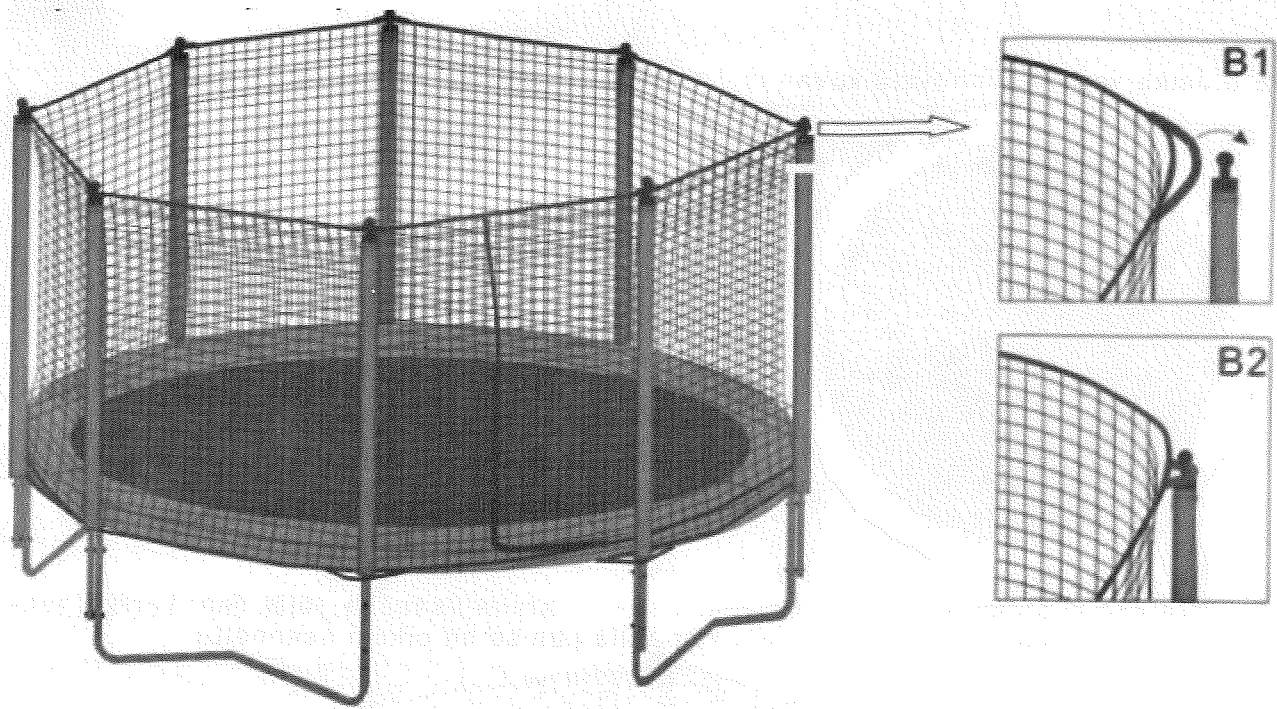

VAIHE 3: Levitä turvaverkko trampoliinin ympärille. Sijoita kulkuaukko haluamaasi kohtaan. Kiinnitä verkko silmukoista tangon vlänsään

 Vedä verkkoa alaspäin ja kiinnitä se koukuilla trampoliinin V-renkaaseen.

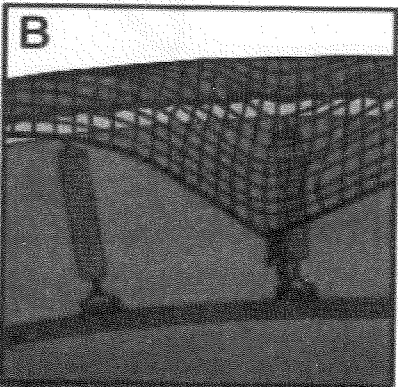
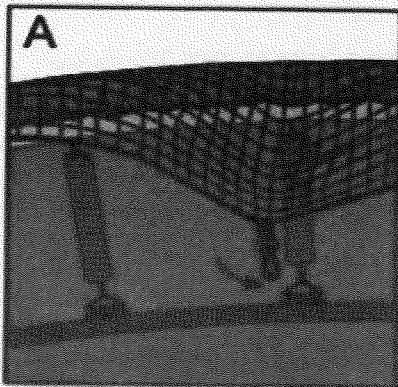

 Vedä verkkoa alaspäin ja kiinnitä se koukuilla trampoliinin V-renkaaseen.

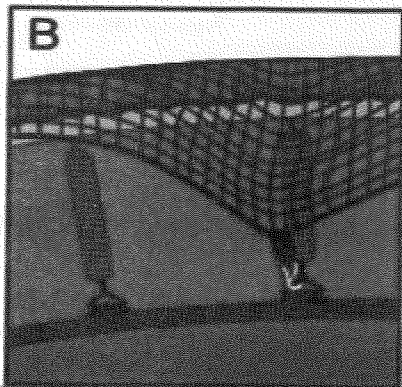
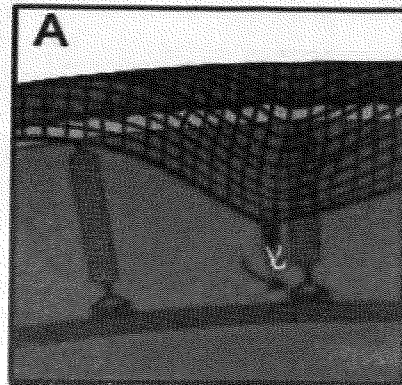

VAIHE 4:

© 2010
Hanna

Kokoamisohjeet:

VAIHE 1: Yhdistä 2 ylätangon osaa toisiinsa kuvan mukaisesti.



Vedä suojakotelot tangon päälle.



Valmis tanko on kuvan mukainen.

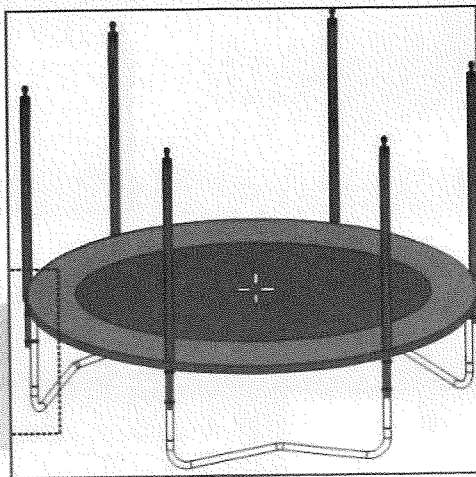

VAIHE 2: Jatka kunnes kaikki tangot ovat valmiita.

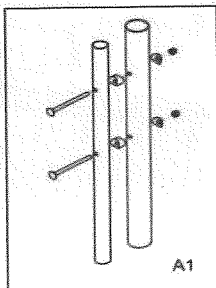

A1
Kiinnitä tukiverkon tangot jalkaan käyttäen välilevyjä, prikkoja, ruuveja ja muttereita.

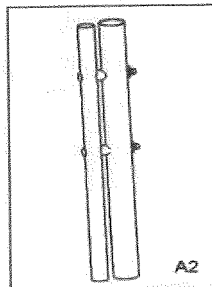

A2
Kiristä jakoovaimella