

NORWAN 9,2X10X4,85M 900G VARASTOTELTTA

EAN: 6438014284026 | SAP: 102473491

Huomio: Kokoamiseen tarvittavat työkalut, tikkaat ja suojalasit.

HYVÄ ASIAKAS,

Suosittelimme, että kokoatte teltan vähintään neljän hengen voimin.

Käytä suojakäsineitä kootessasi teltan metallirunkoa.

Metalliosat on käsitelty öljyä muistuttavalla ruosteenestoaineella.









Ruosteenestoaine ei ole vaarallista, mutta kätesi voivat likaantua.

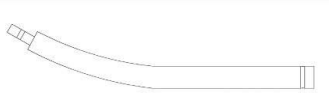
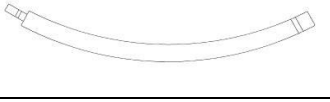
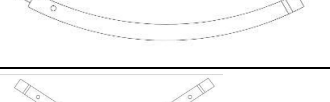
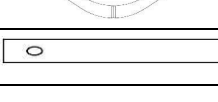
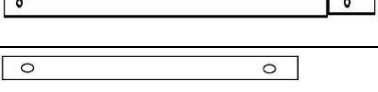
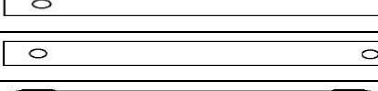

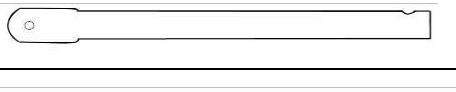
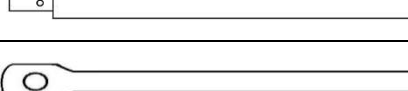
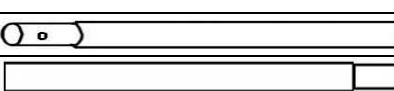

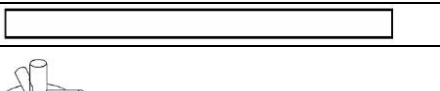
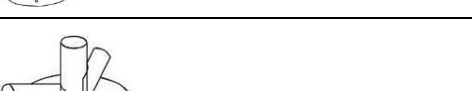
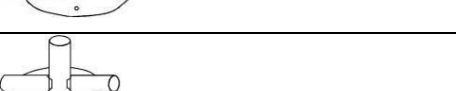



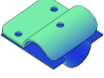

Suosittelimme, että pyyhkit metalliosat lämpimällä vedellä ja tiskinpesuaineella ennen kokoamista.

Jos kätesi likaantuvat, pese ne vedellä ja saippualla.



OSALUETTELO

1.	Rungon kaaritanko (900 mm)		16
2.	Rungon kaaritanko (1 900 mm)		44
3.	Rungon kaaritanko (1 900 mm)		4
4.	Keskikaari (1 900 mm)		8
5.	Liitostanko (1 550 mm)		5
6.	Poikittaistanko (1 575 mm)		30
7.	Maatanko (1 430 mm)		14
8.	Maatanko (1 900 mm)		2
9.	Maatanko (1 765 mm)		5
10.	Ovikiskon tanko (1 603 mm)		8
11.	Oven lujitetanko (1 190 mm)		2
12.	Ovenkarmin ylempi liitostanko (1 806 mm)		4
13.	Ovenkarmin ylempi liitostanko (1 806 mm)		2
14.	Ovenkarmin pystytyskeppi (1 857 mm)		2
15.	Ovenkarmin pystytyskeppi (1 857 mm)		2
16.	Peitteen kiristystanko (1 547 mm)		5
4.	Peitteen kiristystanko (1 547 mm)		1
18.	Peitteen kiristystanko (1 700 mm)		2
19.	Peitteen kiristystanko (1 465 mm)		12
7.	Peitteen kiristystanko (1 465 mm)		2
21.	Kulman alempi liitososa		2
22.	Kulman alempi liitososa		2
23.	Keskikohdan alempi liitososa		12
24.	Kahden pään alempi liitososa		4
25.	Ovenkarmin alempi liitososa		2

26	Tangon liitin		30
27	Tangon liitin		10
28.	Sidontasarja		24
29	Joustonarupallo		6
30	Ovikiskon koukku		16
31	S-koukku		6
32	Köydet (peitteen sivulle)		2
33	M8X100-ruuvi		41
34	M8X65-ruuvi		74
35	M8X50-ruuvi		46
36	M8X30-ruuvi		142
37	Köydet		4
38	Katto		1
39	Päätyseinä		1
40	Oven paneeli		2
41	Oven yläpaneeli		1

KOKOAMISOHJEET

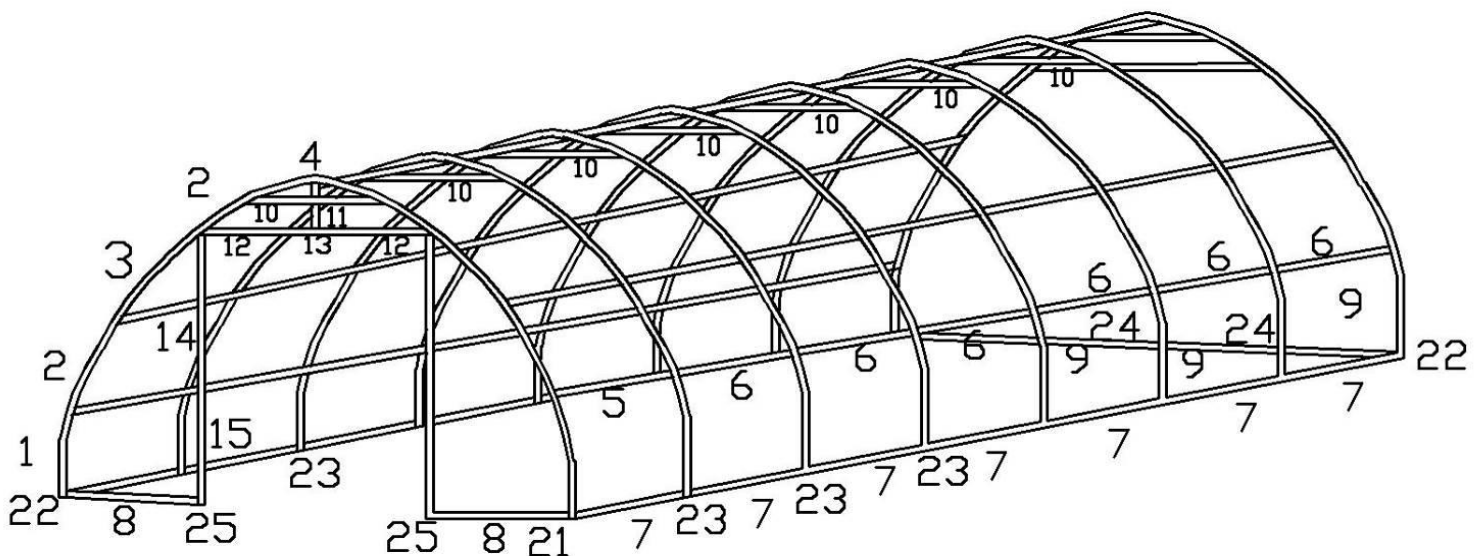

Ylempien keskikaarien kokoaminen

Liitä kaaret 2 kaaren 4 kummallekin puolelle.

Kiinnitä liitetyt kaaret 2 ja 4 asettamalla ruuvit 33 reikien läpi ja kiinnittämällä muttereilla.

Kiinnitä tanko 10 ruuveilla ja muttereilla.

Kokoa muut keskikaaret toistamalla vaiheet 1 ja 2.

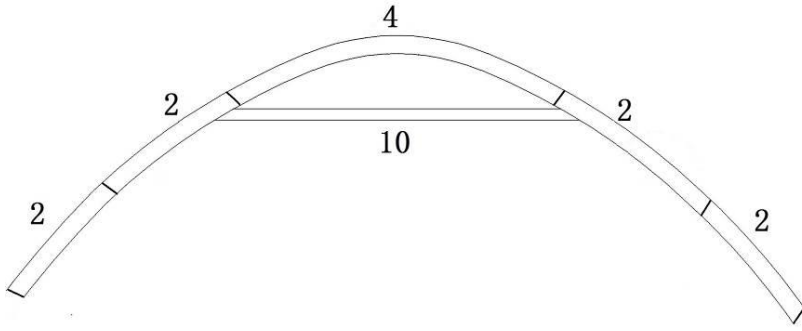

Ylemmän päätykaaren kokoaminen

Liitä kaaret 2 kaaren 4 kummallekin puolelle.

Kiinnitä liitetyt kaaret 2 ja 4 asettamalla ruuvit 33 reikien läpi ja kiinnittämällä muttereilla.

Kiinnitä tanko 10 ruuveilla ja muttereilla. Liitä tangot 12 ja 13. Kiinnitä kaariin muttereilla.

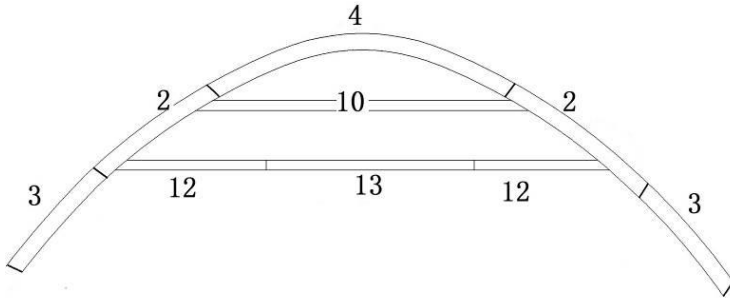

Ylemmän etukaaren kokoaminen

Liitä kaaret 2 kaaren 4 kummallekin puolelle.

Kiinnitä liitetyt kaaret 2 ja 4 asettamalla ruuvit 33 reikien läpi ja kiinnittämällä muttereilla.

Kiinnitä tanko 10 ruuveilla ja muttereilla. Liitä tangot 12 ja 13. Liu'uta ovikiskon koukut tankoihin 12 ja 13.

Kiinnitä muttereilla kaariin. Kiinnitä tanko 11 kaareen 4 ja tankoon 13.

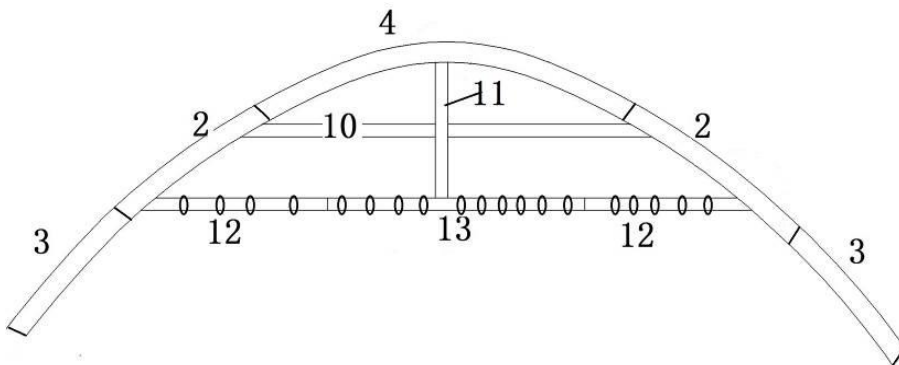

Kaarien viimeiset osat

Liitä tangot 2 ja 1 ylempiin kaariin.

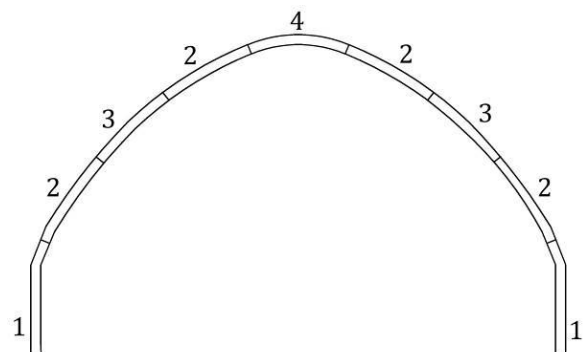
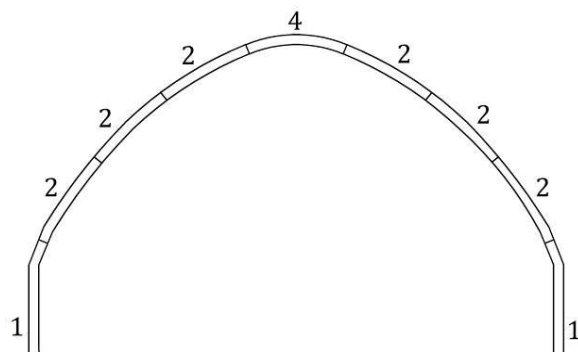

Keski- ja päätykaaret Etukaari ovenkarmilla

Kiinnitä kaaret toisiinsa liitostangolla 5, tangolla 6 ja tangon liittimellä. Käytä keskiosiin tangon liittintä 26 ja

päädyissä tangon liittintä 27. Huomaa, että kootut kaaret ovat painavia.

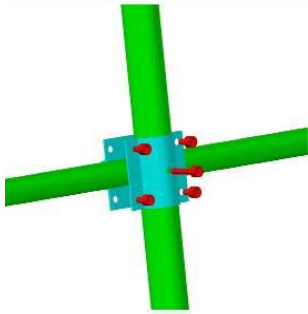

Kokoa ovenkarmit alla olevan kuvan mukaisesti.

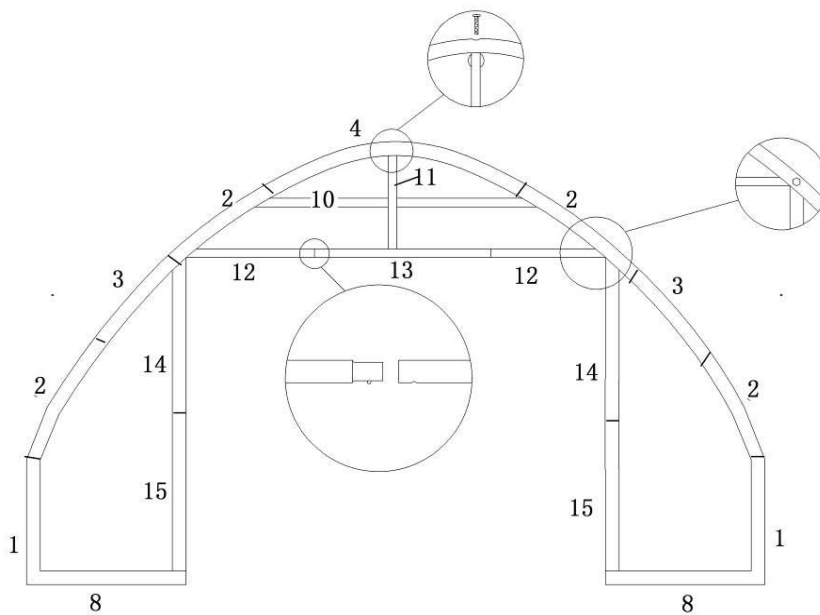

Kokoa pohjatangot alla olevan kuvan mukaisesti. Huomaa kulmaliitosten 18 ja 19 sijainti.

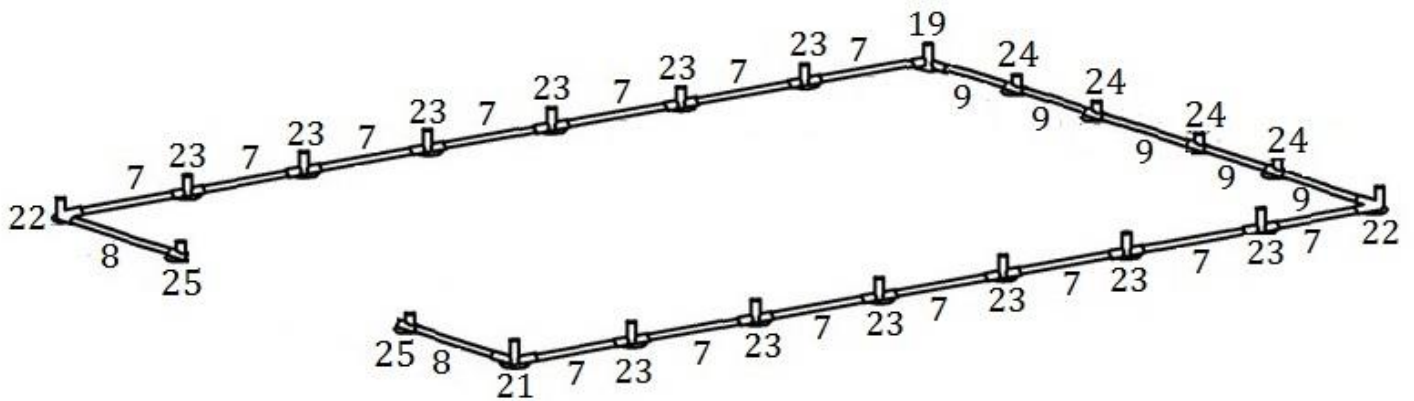

Peitteen asentaminen

Vedä peite valmiin rakenteen yli. Peite on hyvin painava – varo, etteivät kaaret revä reikiä peitteeseen.

Vedä tangot 19 ja 20 peitteen alaosaan läpi kummaltakin pitkittäispuolelta. Kiristä sidontasarjalla maatankoon 7.



Päätypaneelin asentaminen

Kiinnitä päätypaneeli runkoon köydellä.

Vedä tangot 16 ja 17 päätypaneelin alaosan läpi. Kiristä sidontasarjalla maatankoon 9.

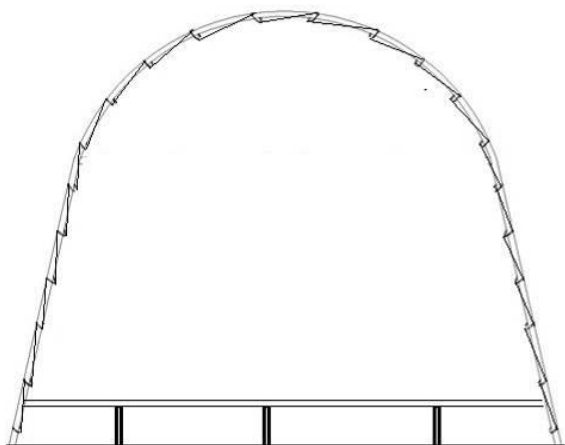

Ovipaneelin asentaminen

Aseta ovipaneeli roikkumaan ovikiskon koukkuihin.

Kiinnitä ovipaneelit

Vedä tanko 18 ovipa

Sulje ovi kummaltakin puolelta joustonarulla ja S-koukulla.

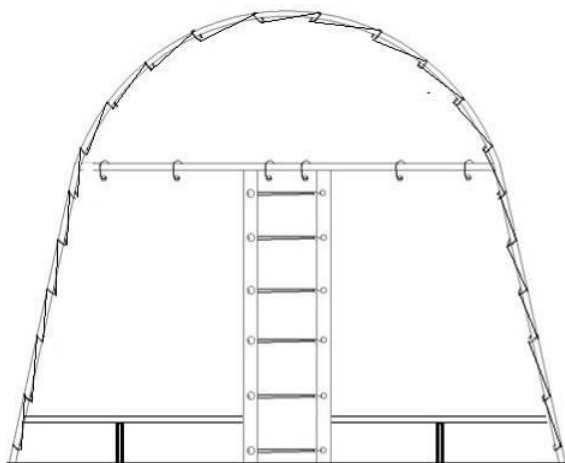

Huom!

- Tallin katto on pidettävä aina puhtaana. Varmista että satanut lumi ei jää tallin katolle.
- Tallin peite tulee olla kireällä. Peitteessä ei saa esiintyä "pusseja" etenkin tallin yläosissa.
- Tallin katto pysyy paremmin puhtaana peitteen ollessa kireällä.
- Varmistettava että tallin runko on kauttaaltaan suorassa. Jos talli on perustettu maata vasten, on riski että tallin runko ei ole suorassa ja se heikentää rungon kestävyttä.
- Tallin kattoa ei saa missään tapauksessa tyhjentää lumesta sisäpuolelta peitettä työntämällä. Se voi olla hengenvaarallista.
- Tyhjennys aina ulkokautta apuvälineellä, joka ei vahingoita peitettä.
- Takuu ei kata lumikuorman takia romahtanutta tallia.

Maahantuojat/Importör:

SuomiTrading, Areenakatu 7, 37570 Lempäälä. Puh./ Tel. 010 430 3490

NORWAN 9,2X10X4,85M 900G FÖRRÅDSTÄLT

EAN: 6438014284026 | SAP: 102473491

Observera: Det som behövs vid montering är arbetshandskar, en stege och skyddsglasögon.

BÄSTA KUND,

Vi rekommenderar att tältet monteras upp med hjälp av minst fyra personer.

Använd skyddshandskar då du sätter ihop metallramen.

Metalldelarna är behandlade med ett oljeliknande rostskyddsmedel.













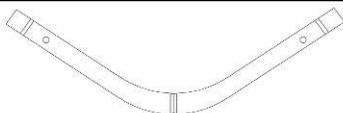
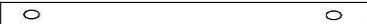

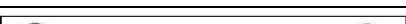

Rostskyddsmedlet är inte farligt men dina händer kan bli smutsiga.



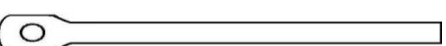
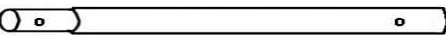





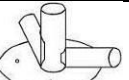
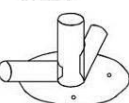
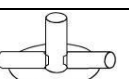

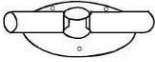
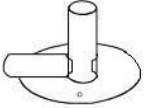

Vi rekommenderar att alla metalldelar torkas av med varmt vatten och diskmedel innan montering.

Om dina händer smutsas ner, tvätta dem då med tvål och vatten.



DELLISTA

1.	Stativets bågstång (900 mm)		16
2.	Stativets bågstång (1 900 mm)		44
3.	Stativets bågstång (1 900 mm)		4
4.	Mittbåge (1 900 mm)		8
5.	Fogstång (1 550 mm)		5
6.	Tvärstång (1 575 mm)		30
7.	Bottenstång (1 430 mm)		14
8.	Bottenstång (1 900 mm)		2
9.	Bottenstång (1 765 mm)		5
10.	Stång för dörrskena (1 603 mm)		8
11.	Dörrens spänningstång (1 190 mm)		2
12.	Dörrkarmens övre fogstång (1 806 mm)		4
13.	Dörrkarmens övre fogstång (1 806 mm)		2
14.	Dörrkarmens resningskäpp (1 857 mm)		2
15.	Dörrkarmens resningskäpp (1 857 mm)		2
16.	Överkastets spänningsstång (1 547 mm)		5
4	Överkastets spänningsstång (1 547 mm)		1
18.	Överkastets spänningsstång (1 700 mm)		2
19.	Överkastets spänningsstång (1 465 mm)		12
7	Överkastets spänningsstång (1 465 mm)		2
21.	Hörnets nedre skarvdel		2
22.	Hörnets nedre skarvdel		2
23.	Mittpunktens nedre skarvdel		12

24	Nedre skarvdel för två ändar		4
25.	Dörrkarmens nedre skarvdel		2
26	Stångens skarvstycke		30
27	Stångens skarvstycke		10
28.	Fastbindnings-serie		24
29	Boll med elastiskt band		6
30	Dörrkarmskrok		16
31	S-krok		6
32	Rep (sidorna av överkastet)		2
33	Skruv M8X100		41
34	Skruv M8X65		74
35	Skruv M8X50		46
36	Skruv M8X30		142
37	Rep		4
38	Tak		1
39	Gavelvägg		1
40	Dörrpanel		2
41	Dörrens övre panel		1

MONTERINGSINSTRUKTIONER

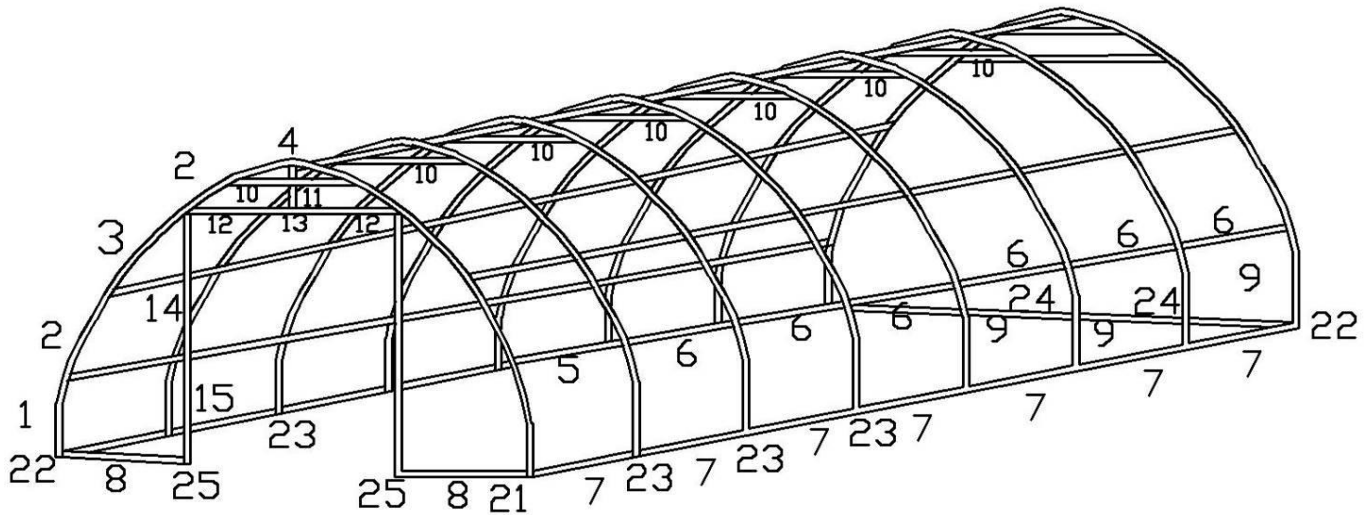

Montering av övre mittbågar

- Lägg bågar 2 på båda sidorna av båge 4.
- Fäst bågar 2 och 4 med skruvar 33 och muttrar.
- Fäst stång 10 med skruvar och muttrar.
- Repetera steg 1 och 2 för att montera resten av mittbågarna.

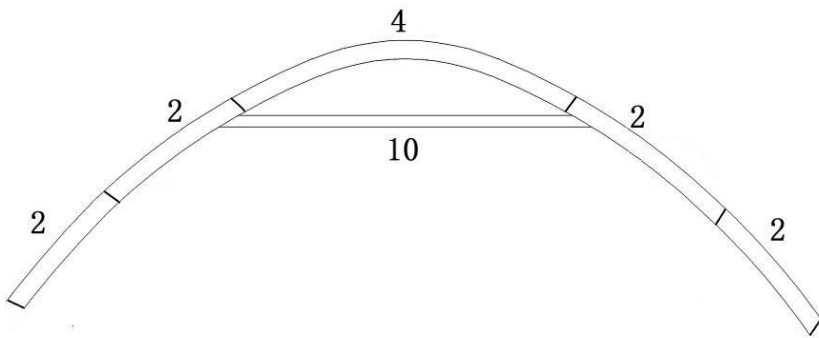

Montering av övre ändbågen

- Lägg bågar 2 på båda sidorna av båge 4.
- Fäst bågar 2 och 4 med skruvar 33 och muttrar.
- Fäst stång 10 med skruvar och muttrar. Fäst stångarna 12 och 13. Fäst i bågen med muttrar.

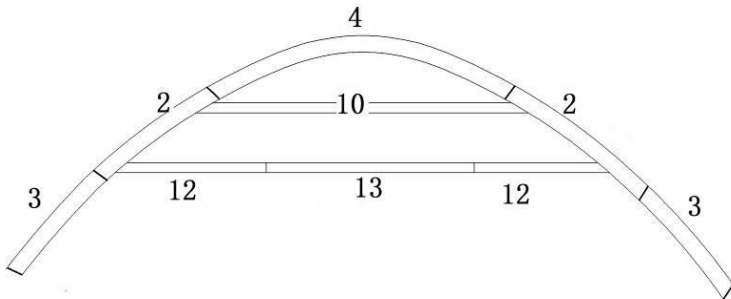

Montering av övre gavelbåge

- Lägg bågar 2 på båda sidorna av båge 4.
- Fäst bågar 2 och 4 med skruvar 33 och muttrar.
- Fäst stång 10 med skruvar och muttrar. Fäst stångarna 12 och 13. Fäst dörrskenans krokar i stångarna 12 och 13. Fäst stång 11 till båge 4 och stång 13.

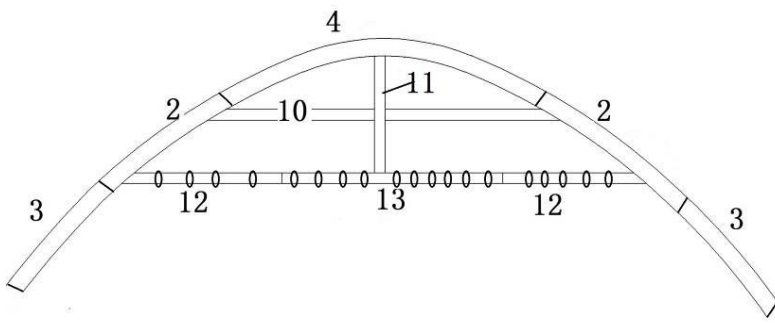

Slutför monteringen av bågar

Fäst stångarna 2 och 1 till de övre bågar.

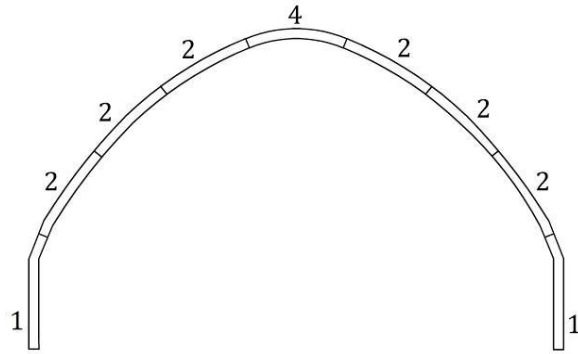

Mitt- och ändbågarna

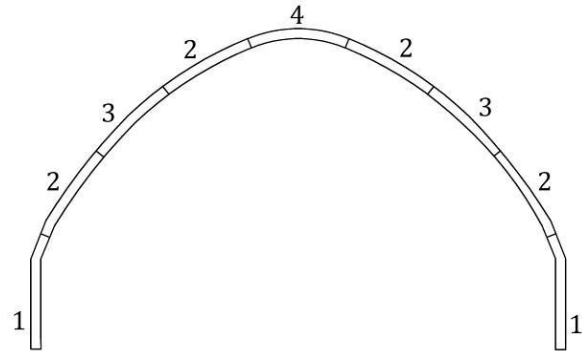

Gavelbågen

Fäst ihop bågar med fogstången 5, stången 6 och stångens skarvstycke. Använd skarvstycke 26 för mittdelarna och skarvstycke 27 för ändorna. Lägg märke till att de färdigmonterade bågar är mycket tunga.

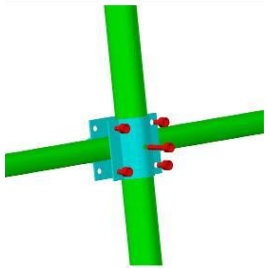

Montera dörrkarmen enligt bilden nedan.

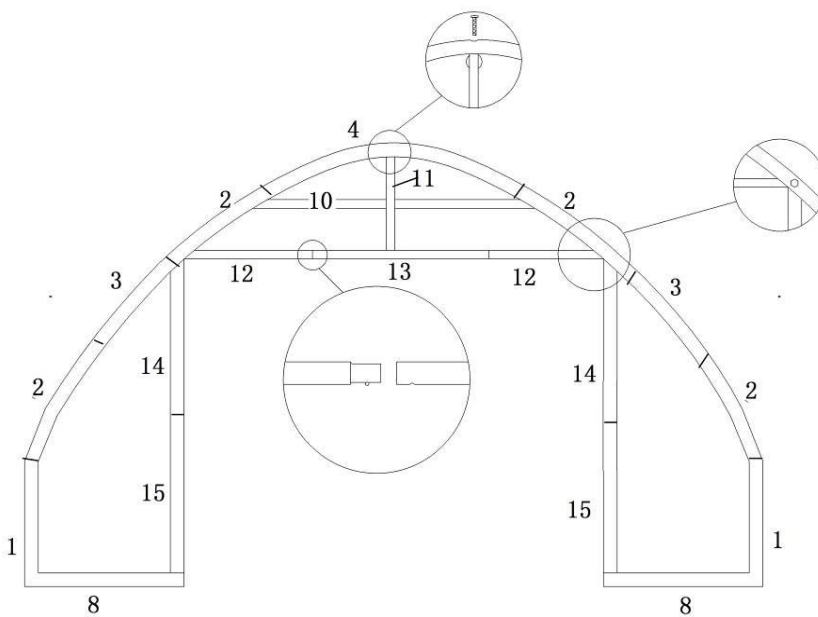

Montera bottenstångarna enligt bilden nedan. Märk placeringen av hörnskarvarna 18 och 19.

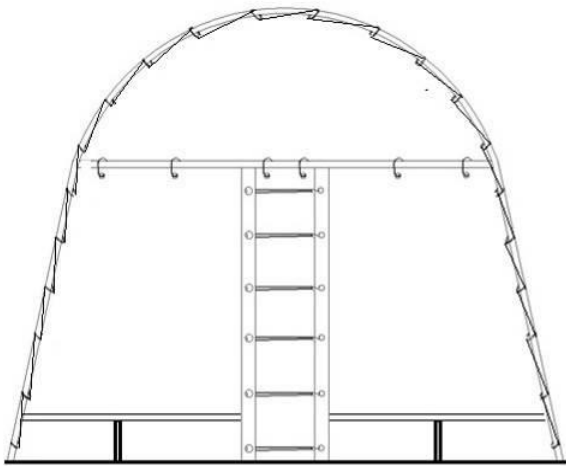

OBS!

- Garagetaket måste alltid hållas rent. Se till att snön inte stannar kvar på taket.
- Skyddet skall hållas spänt. Det bör inte finnas "påsar" i skyddet, särskilt inte i övre delen av garaget.
- Garagetaket hålls lättare rent när skyddet hålls spänt.
- Se till att garagets ramverk står rakt. Om garaget grundats mot marken finns det risk för att ramverket inte står rakt och detta försvagar hållbarheten av ramen.
- Taket får under inga omständigheter tömmas från snö från insidan genom att trycka mot skyddet. Detta kan vara livshotande.
- Töm alltid från yttre sidan med hjälp av ett redskap som inte skadar skyddet.
- Garantin täcker inte om garaget kollapsat på grund av snöbelastning.

Maahantuojaja/Importör:

SuomiTrading, Areenakatu 7, 37570 Lempäälä. Puh./ Tel. 010 430 3490