

NORWAN 4X10M 500G KAARITALLI

EAN: 6438014284095 | SAP: 102473473

Huomio: Kokoamiseen tarvittavat työvälineet, tikkaat ja suojalasit.

HYVÄ ASIAKAS,

Suosittelimme, että kokoatte teltan vähintään neljän hengen voimin.

Käytä suojakäsineitä kootessasi teltan metallirunkoa.

Metalliosat on käsitelty öljyä muistuttavalla ruosteenestoaineella.

Ruosteenestoaine ei ole vaarallista, mutta kätesi voivat likaantua.





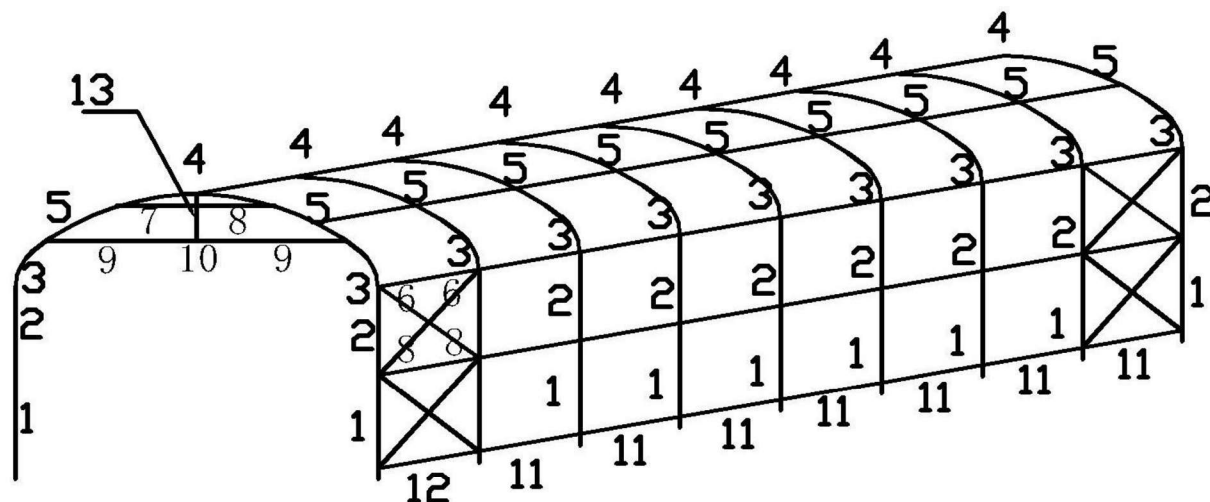
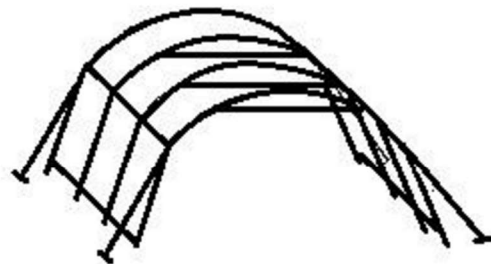



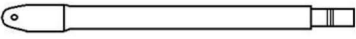
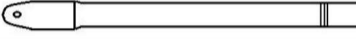
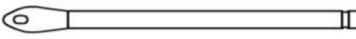
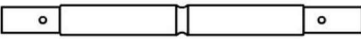
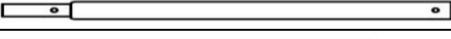

Suosittelimme, että pyyhkit metalliosat lämpimällä vedellä ja tiskinpesuaineella ennen kokoamista.

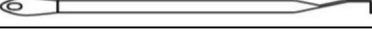
Jos kätesi likaantuvat, pese ne vedellä ja saippualla.



OSALUETTELO

1.	Alempi jalka		18
2.	Ylempi jalka		18
3.	Kulmakaari		18
4.	Keskikaari		9
5.	Yläosan liitostanko		18
6.	Poikkitanke uros		16

7.	Yläosan ristitanko uros		9
8.	Poikki- ja yläosan ristitanko naaras		25
9.	Ovikiskon tanko		4
10.	Ovikiskon tanko keskiosa		2
11.	Liitostanko		63
12.	Liitostanko		9
13.	Oven vahvikeputki		2
14.	Keppi (10 x 305 mm)		12
15.	Silmukkatappi		4
16.	Lattiakiinnike		6
17.	Joustonarupallo		66
18.	Oven rengas		8
19.	S-koukku		14
20.	Köysi		2
21.	Katto		1
22.	Päätyseinä		2

KOKOAMISOHJEET

1. Keskikaarien kokoaminen

- Liitä kaareen (4) yläosan liitosputki (5), ja kulmakaari (3) vasemmalle puolelle.
- Kiinnitä toinen kulmakaari (3) toiselle puolelle.
- Aseta kootun kaaren oikealla puolella olevien reikien läpi 45 mm:n ruuvit, ja kiinnitä tangot 7 ja 8. Kiinnitä siipimutterilla.
- Toista vaiheet vasemmalla puolella.

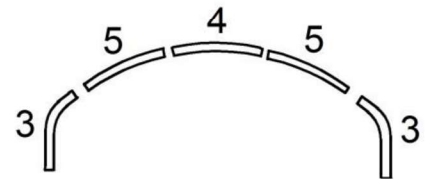

- Toista vaihe 1 muiden keskikaarien osalta.

3. Oven päätykaarien kokoaminen (asetä siipimutterit teltan sisäpuolelle)

- Ota esille koottu keskikaari.
- Liu'uta silmukat tankojen yli (9), Liitä tangot (9) keskitankoon (10) ja liitä oven vahviketankoon (13). Kiinnitä toinen kulmakaari 45 mm:n ruuveilla ja siipimuttereilla.*
- Kiinnitä toinen päätykaari (3) oikealle puolelle.
- Aseta viimeiset kootut kaaret teltan eteen oven puolelle.

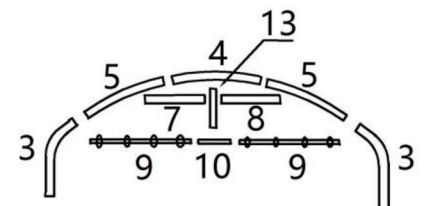
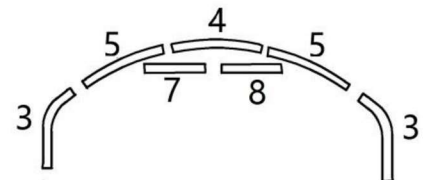

4. Jalkojen kokoaminen

- Aseta ylempi jalkaputki (2) kaareen puoli kerrallaan. Kiinnitä putket kaareen ruuveilla.
- Kiinnitä toinen kaari kiinnittämällä putki 12 putkeen 11 75 mm:n ruuveilla ja poikkiputkiin 6 ja 8 ruuveilla ja siipimuttereilla. Ks. luonnos etusivulla. Huomaa, että putki 12 liitetään viimeiseen tai ensimmäiseen osaan.
- Toista vaiheet a ja b, kunnes kaikki jalkojen yläosat on asennettu.

d) Varmista, että teltan pohja on neliön muotoinen.

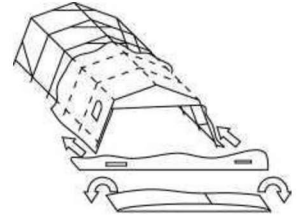

5. Peitteen asentaminen (solmut sisäpuolelle)

- Aseta peite rungon eteen kuvan mukaisesti.
- Taita peite auki ja nosta se rungon päälle.
- Vedä peite rungon yli niin, että se on tasaisesti kummaltakin puolelta.
- Vedä köysi pohjan läpiviennin ja tankojen 11 ja 12 läpi. Varmista, että peite on tasainen kummaltakin puolelta.
- Teltan päissä on kaksi köyttä sisäpuolella. Kiristä köysi niin, että peite on kiinni rungossa. Solmi köysi silmukatappiin. Katso oheinen kuva.

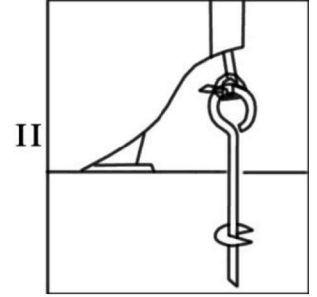
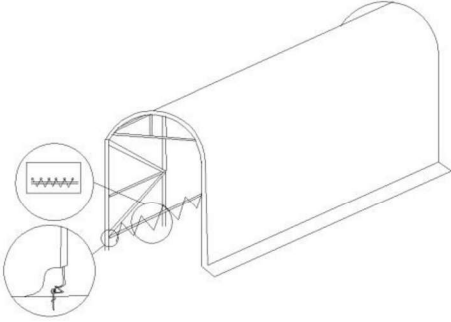

6. Oven kokoaminen

- Telttää on saatavilla kahdella eri ovityyppillä. Toisessa on pelkkä oviaukko, toisessa on ovi, joka sulkeutuu keskeltä.
- Kiinnitä ovi ensin keskeltä. Kiinnitä ovi runkoon joustonarupallolla ja tarranauhalla. Kiinnitä oven vasen ja oikea puoli rungon putkeen joustonarupalloilla. Kiinnitä koukut tankoon 9 ja 10. Sulje ovi kummaltakin puolelta joustonarulla ja S-koukulla. Katso oheinen kuva.

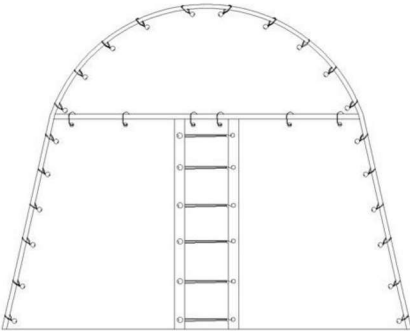

- Toisen tyyppinen ovi asennetaan joustonarulla oven runkoon.

7. Teltan ankkuroiminen

Aseta varastotelttä haluamaasi paikkaan ja sulje sen ovet. Ankkuroi telttä maahan kiinnikkeillä ja kepeillä ensimmäisen sivun kuvan mukaisesti.

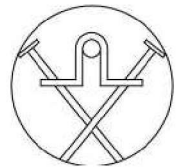

Huom!

- Tallin katto on pidettävä aina puhtaana. Varmista että satanut lumi ei jää tallin katolle.
- Tallin peite tulee olla kireällä. Peitteessä ei saa esiintyä ”pusseja” etenkin tallin yläosissa.
- Tallin katto pysyy paremmin puhtaana peitteen ollessa kireällä.
- Varmistettava että tallin runko on kauttaaltaan suorassa. Jos talli on perustettu maata vasten, on riski että tallin runko ei ole suorassa ja se heikentää rungon kestävyyttä.
- Tallin kattoa ei saa missään tapauksessa tyhjentää lumesta sisäpuolelta peitettä työntämällä. Se voi olla hengenvaarallista.
- Tyhjennys aina ulkokautta apuvälineellä, joka ei vahingoita peitettä.
- Takuu ei kata lumikuorman takia romahtanutta tallia.

Maahantuoja/Importör:

Suomi Trading Oy, Areenakatu 7, 37570 Lempäälä, puh. 010 430 3490